



HANDLEIDING

SLIMME DIMMER

Versie 1.0

Laatst herzien: 03/05/2024

SLIMME DIMMER

VEILIGHEIDSINSTRUCTIES

- ▶ Schakel de stroom uit alvorens je te werk gaat
- ▶ Gebruik een spanningstester om jouw veiligheid te garanderen
- ▶ Meet de spanning van de te installeren elektriciteitsdraden
- ▶ Maak het metalen frame los van het kristal glazen paneel
- ▶ Sluit de module aan met behulp van het aansluitschema
- ▶ Plaats de module in het metalen frame. Druk de module aan tot dat je een klik hoort
- ▶ Zorg ervoor dat de elektriciteitsdraden stevig zijn aangesloten in de module
- ▶ Draai de schroeven stevig aan
- ▶ Alleen voor gebruik in huis



Tip: Laat onze partners het werk doen! Er komt een gekwalificeerde elektricien naar je toe om de producten van SmartinHuis aan te sluiten.

Afmetingen inbouwdozen:

Benodigde inbouwdiepte: 25mm

Schroefafstand: 60mm

VOORBEREIDING

- ▶ Plaats een schroevendraaier in de gleuf van het frame en til het voorzichtig op totdat de glasplaat loslaat.
- ▶ Zorg ervoor dat het metalen frame met de bolle kant naar de muur gericht is tijdens het plaatsen van de dimmer (zie 3. Bevestiging frame).

Waarschuwing: Wanneer u de schroeven in de module te strak aandraait kan dit schade veroorzaken.

ONDERDELEN

Metalen frame



Module



Kristalglazen paneel

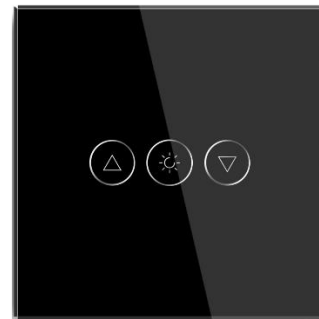

1. INHOUD VAN DE VERPAKKING



De dimmer wordt verstuurd in drie onderdelen:

- ▶ De module
- ▶ Het metalen frame
- ▶ Het kristalglazen paneel

Op deze manier proberen we het zo gebruikersvriendelijk mogelijk te maken. Er zijn maar een paar stappen nodig om jouw dimmer in gebruik te nemen!

2. INSTALLATIEDRADEN

Zorg ervoor dat de module vastgeklit is in het metalen frame. De bolle kant van het metalen frame is gericht naar de muur.

Enkelpolige dimmer (één lamp)

- ▶ Plaats de nuldraad (Blauw, N) in de N-ingang van de module. Plaats de fasedraad (Bruin, L) in de L-ingang van de module. Plaats een schakeldraad (Zwart, L1) in de L1-ingang van de module.
- ▶ Begint je lamp met knippen na het aansluiten van de dimmer? Sluit dan een LED-adapter aan tussen de N en L-1 van de lamp.

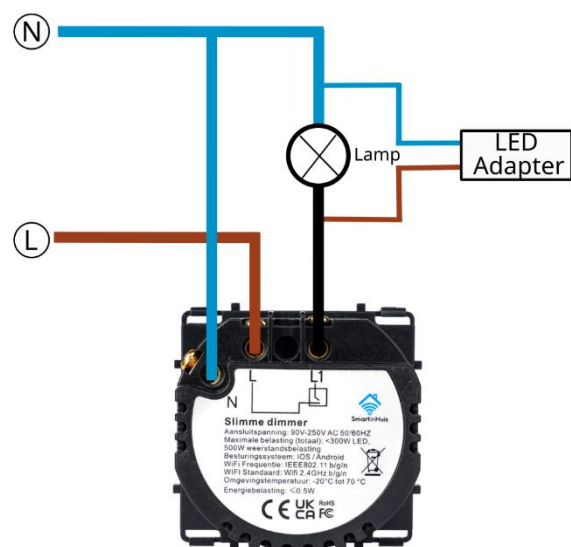

Draai de schroeven van de modules stevig aan zodra de elektriciteitsdraden geplaatst zijn.

Seriedimmer (twee lampen)

Zorg ervoor dat de module vastgeklikt is in het metalen frame. De bolle kant van het metalen frame is gericht naar de muur.

- ▶ Plaats de nuldraad (Blauw, N) in de N-ingang van de module. Plaats de fase draad (Bruin, L) in de L-ingang van de module. Plaats de schakeldraden (Zwart, L1 & L2) in de L1-ingang en L2-ingang van de module.
- ▶ Begint je lamp met knipperen na het aansluiten van de dimmer? Sluit dan een LED-adapter aan tussen de N en L-1 en N en L2 van de lamp.

Draai de schroeven van de modules stevig aan zodra de elektriciteitsdraden geplaatst zijn.

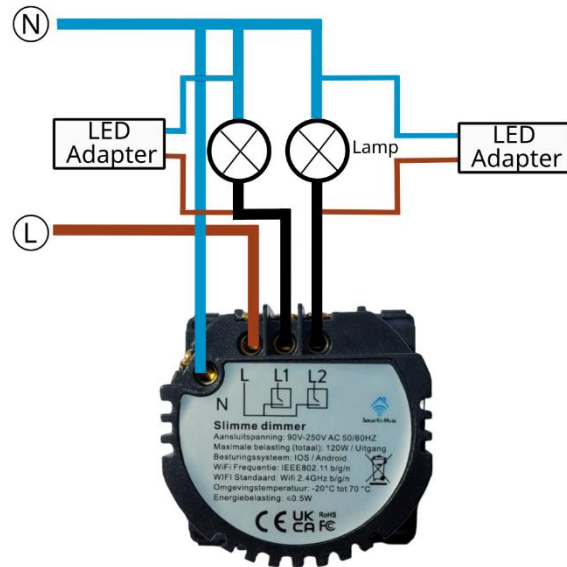

3. BEVESTIGING FRAME

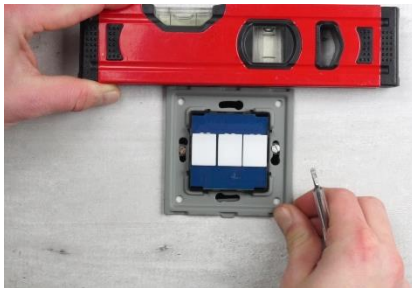

Zodra de schroeven in de module stevig zijn aangedraaid kan het metalen frame in de inbouwdoos worden geschroefd.

Om het metalen frame zo recht mogelijk te installeren kun je gebruik maken van een waterpas.

4. HET KRISTAL GLAZEN PANEEL

Plaats het kristal glazen paneel voorzichtig in het metalen frame (van boven naar beneden) en druk het glazen paneel aan.



5. VERBINDEN MET DE SMART LIFE APP



Druk enkele seconden op de knop totdat deze blauw/rood begint te knipperen. De dimmer staat nu in koppelmodus en kan verbonden worden met je Smartphone via een van onze beschikbare apps.

6. KOPPELEN

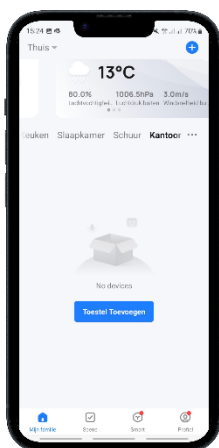

- ▶ Zorg ervoor dat de wifi en bluetooth ingeschakeld zijn op jouw smartphone.
- ▶ Klik op “+” in de rechterbovenhoek van de Smart Life app of op “Toestel toevoegen” als je nog geen apparaten hebt verbonden.
- ▶ De modules van SmartinHuis worden automatisch gevonden. Wordt bij jou de module niet automatisch gevonden? Kies dan voor: “Verlichting” → Verlichting (BLE+Wi-Fi).
- ▶ Selecteer een wifi netwerk en koppel de dimmer aan de app.

7. HET IN- EN UITSCHAKELEN VAN DE SLIMME DIMMER IN DE APP

- ▶ Het in- of uitschakelen (of dimmen) van het slimme enkelpolige dimmer (afbeelding 1).
- ▶ Het in- of uitschakelen (of dimmen) van het slimme seriedimmer (afbeelding 2).
- ▶ Het creëren van een schema (afbeelding 3).



Afbeelding 1

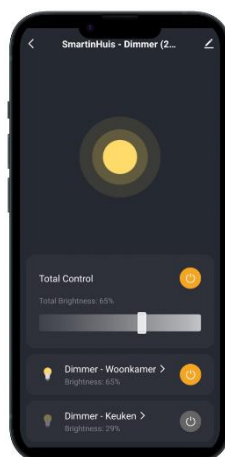

Afbeelding 2

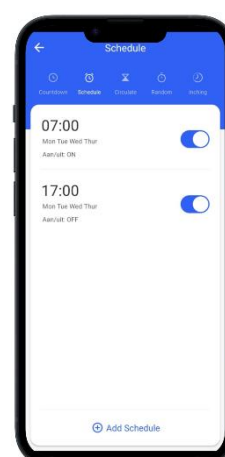

Afbeelding 3

8. KLAAR VOOR GEBRUIK



Vanaf nu kun je gebruik maken van de slimme dimmer van SmartinHuis. Veel plezier met de producten van SmartinHuis!